

# Assemblée Générale 2022

*Maison des Associations - Mercredi 16 Novembre  
2022*



# Ordre du Jour



- Rapport moral
- Bilan sportif
- Bilan financier
- Objectifs
  - Réalisation
  - Projection
- Paroles aux invités
  - Questions/Réponses
- Renouvellement du bureau

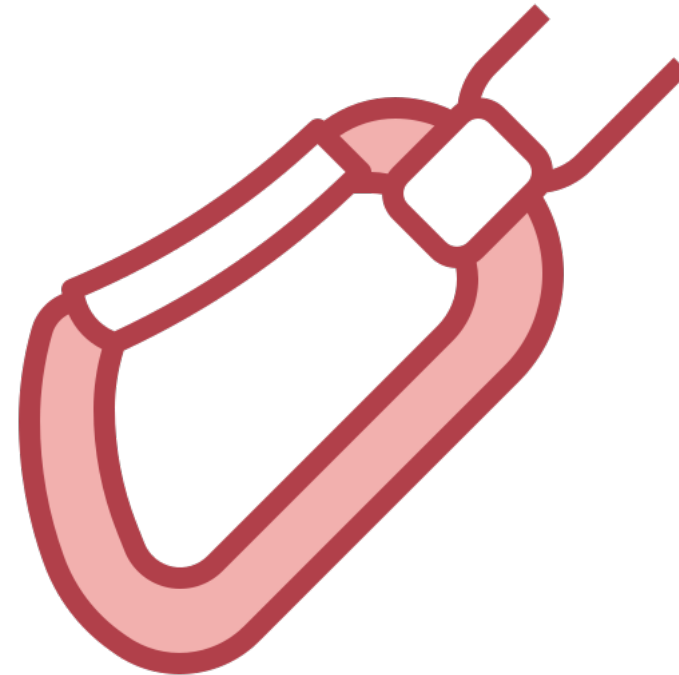

# Ordre du Jour



Bienvenue à la 21<sup>ème</sup> assemblée générale de Vertical Cité.

Merci aux licencié(e)s, femmes ou hommes, jeunes ou adultes d'être présents. Merci également aux élus d'être venus, M. Lemerrier (adjoint au commerce, animation de la ville et vie associative), M. Didtsch (conseiller municipal et membre de l'Intercom Bernay Terres de Normandie), M. Benard (chargé Jeunesse et Sport) et M. Pouclet (président du Sporting Club de Bernay).

Tout d'abord, nous voulions remercier nos initiateurs sans qui l'association ne serait pas ce qu'elle est aujourd'hui, qui donnent de leur temps personnel pour dynamiser, innover et faire apprendre à quasiment 150 adhérents.

Cette AG correspond pour Martin Dufros au lancement de sa dernière saison en tant que président. Il dit souhaiter finir avec le sentiment du devoir accompli, et serait déçu de ne pas offrir les besoins et moyens nécessaires à cette association, et le projet bloc en est l'élément principal.

Aujourd'hui, l'association a repris sa marche en avant, de par son effectif et de par la variété des publics la fréquentant.

La structure de la salle André Rémy, somme toute magnifique pour une commune comme Bernay montre aujourd'hui ses limites, notamment en termes de capacité d'accueil.

Cette saison sera donc « la saison bloc », qu'il faudra appréhender « à bloc » pour ne pas se faire rattraper par un temps désormais compté.



# Evolution des effectifs

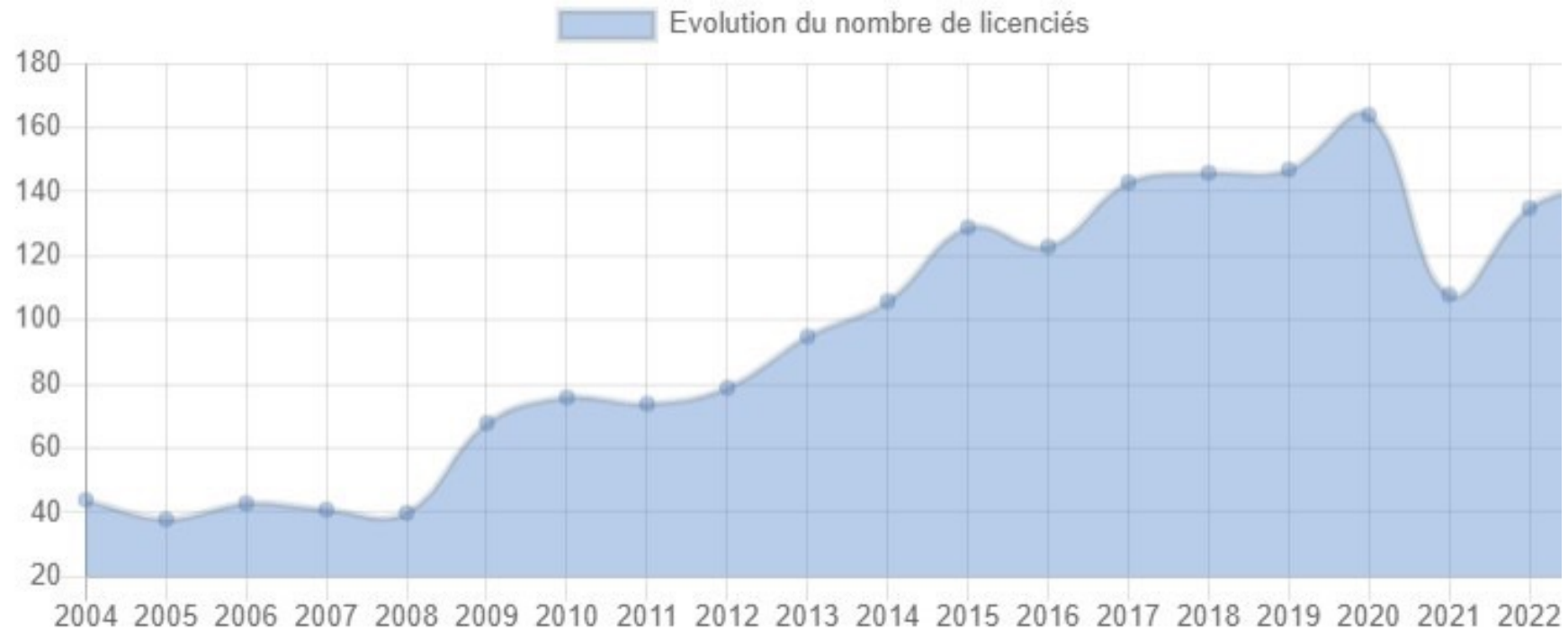

- 2019 : 164 licencié(e)s
- 2020 : 108 licencié(e)s
- 2021 : 135 licencié(e)s



# Evolution des effectifs

Répartition des licenciés par sexe en fonction des années

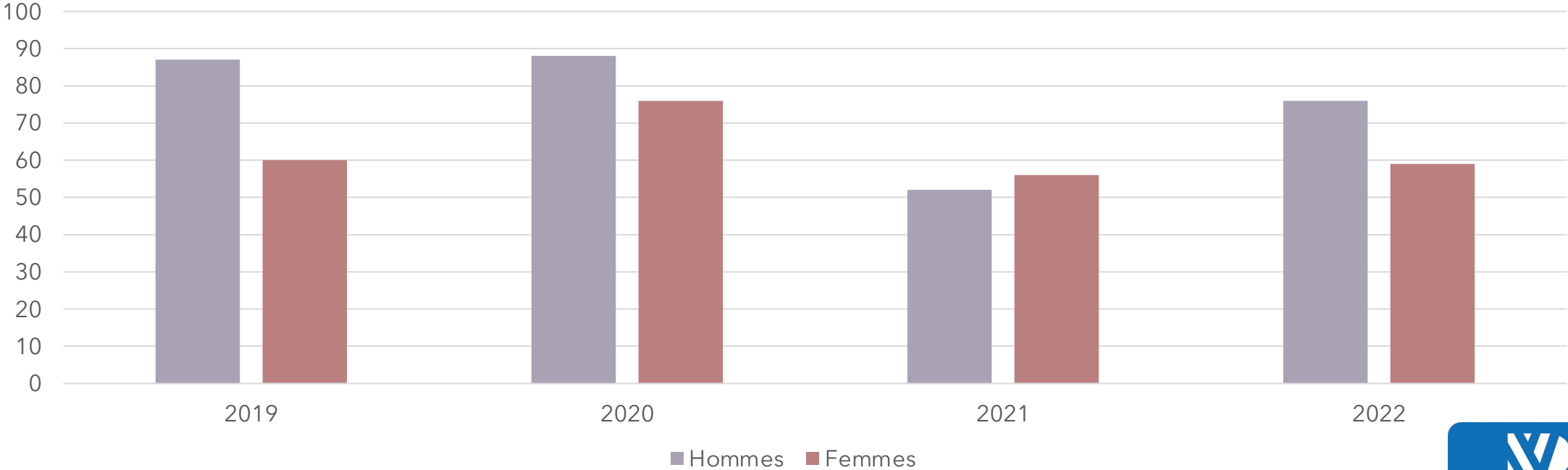

# Evolution des effectifs

Répartition Adultes/Jeunes en fonction des années

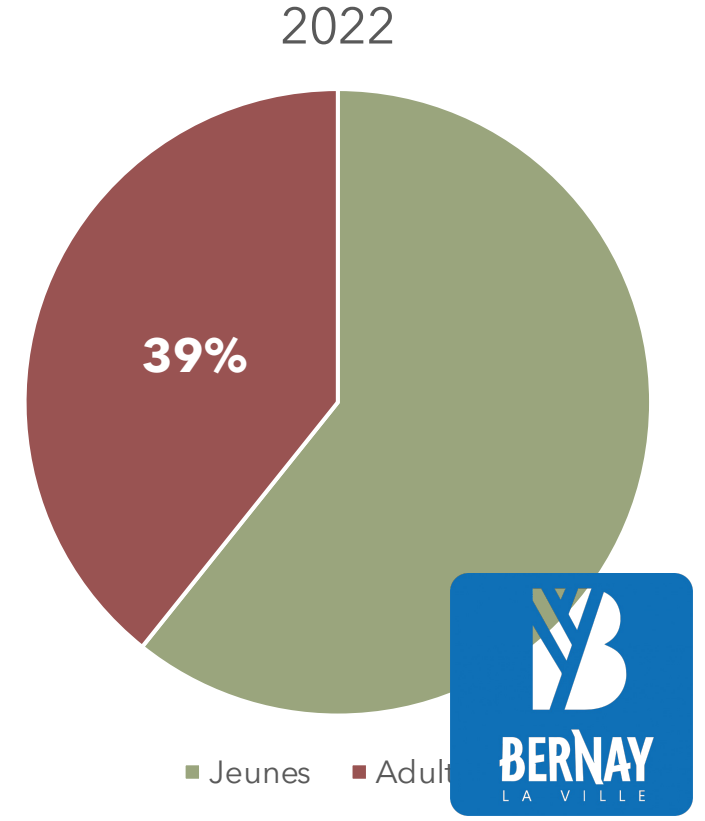
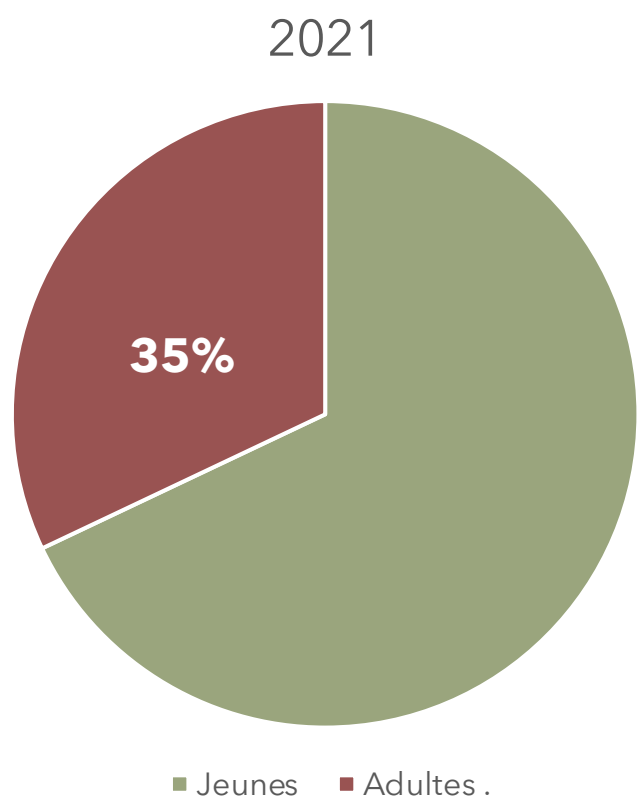
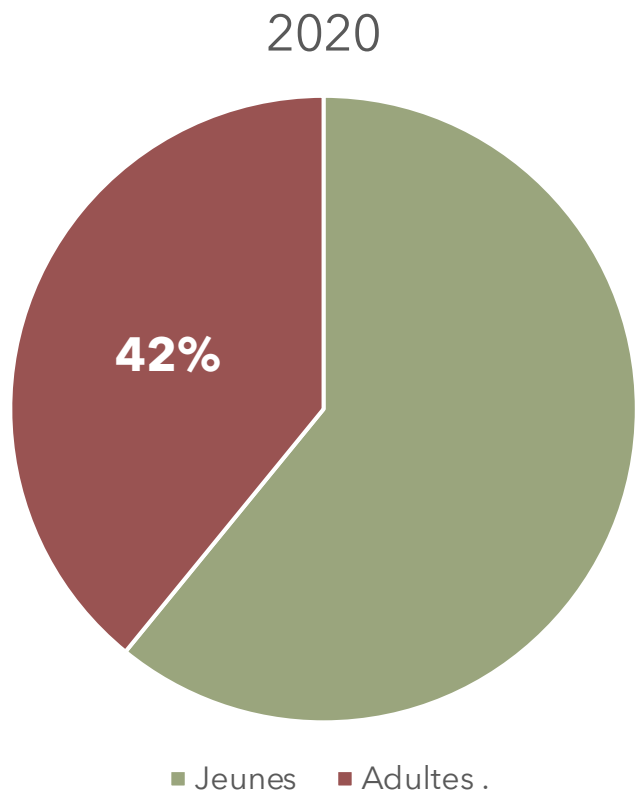

# Formations



Passeports	2020	2021	2022
Blanc	29	12	22
Jaune	12	3	15
Orange	3	1	7
Vert	0	0	3
Bleu	0	0	1

## 2021 :

- 2 initiateurs SAE : Candice MATHIEU & Damien LE GLEAU
- 1 initiateur escalade : Damien LE GLEAU
- Obtention du « LABEL NORM'HANDI »





**Vertical Cité**  
Saison 2021-2022  
**RÉSULTATS COMPÉTITIONS**

**BILAN :**

- **3 sélectionné(e)s en équipe régionale** : Elisa Chaumont (U14) / Gabin Majourel (U14) / Nicolas Pasquier (U20)
- **3 qualifications aux championnats de France 2022** : Nicolas Pasquier en bloc (U18 et seniors) et Elisa Chaumont en U14
- Classement national CLUB : **102ème / 314**
- **28 COMPÉTITIONS / 36 PODIUMS / 31 COMPÉTITEURS!**

# Bilan Sportif 2021/2022







## BLOC:



Nom de l'événement:	Niveau:	Lieu:	Résultats:
Championnat départemental Eure	Départemental	Poses	Nicolas 1 et 2 / Vincent 1 / Cédric 4 / Tairona 4 / Candice 4 / Cyril 9
Coupe de France Rungis	National	Rungis	Nicolas 31
Coupe de France Chaumont	National	Chaumont	Cédric 42
Championnat départemental de bloc jeunes	Départemental	Vernon	Elisa 1 / Gabin 2
Coupe de France Lille	National	Lille	Nicolas 20 / Cédric 29
Coupe de France Paris	National	Paris	Nicolas 25 / Cédric 36
Championnat régional de Bloc	Régional	Montmartin sur Mer	Nicolas 2 et 7 / Cédric 10 / Cyril 10
Championnat de France jeunes	National	Sartilly	Nicolas 20
Championnat de France seniors	National	Plougoumelen	Nicolas 51

# Bilan Sportif 2021/2022



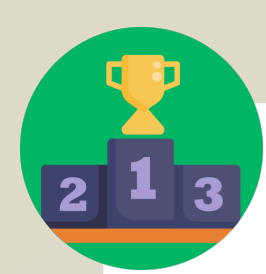

### DIFFICULTÉ :

Nom de l'événement :	Niveau :	Lieu :	Résultats :
Championnat départemental Eure	Départemental	BERNAY	Anaëlle 2 / Joan 1 / Nicolas 1 et 1 / Candice 4 / Tairona 6 / Marion 4 / Dorine 6 / Lucas 4 / Cédric 7
Coupe de France et Open National	National	Marseille	Elisa 11 / Gabin 18 / Nicolas 28
Championnat régional	Régional	Bolbec	Nicolas 1 et 7 / Candice 8 / Tairona 12 / Anaëlle 15 / Cédric 16
Championnat de France jeunes	National	Le Pouzin	Nicolas 30

# Bilan Sportif 2021/2022





## COMBINE:

Nom de l'événement:	Niveau:	Lieu:	Résultats:
Coupe de Normandie U12 U14	Régional	Le Havre	Suzy 13 / Elisa 3 / Emy 6 / Gabin 4 / James 14 / Isaac 16
Coupe de Normandie U12 U14	Régional	Montmartin-Sur-Mer	Elisa 2 / Gabin 2 / Jade 5
Coupe de Normandie	Régional	Giberville	Elisa 2 / Gabin 2 / Lily 6 / Yero 6 / Ellie 7 / Emy 9 / Jade 10 / Janaelle 11 / Loumen 13 / Léa 13 / James 14 / Michelle 14 / Lilou 17 / Ibra 20 / Jagoda 25
Open National	National	Chambéry	Gabin 16 / Elisa 38
Finales départementales Seine Maritime	Régionale	Cany Barville	Elisa 2 / Jade 6
Championnat départemental U12 U14	Départemental	Tourny	Elisa 1 / Gabin 1 / Emy 3 / Enzo 9
Championnat régional U12 U14	Régional	Alençon	Elisa 3 / Emy 12 / Gabin 4 / James 12
Championnats de France U12 U14	National	Montmartin Sur Mer	Elisa 42



# Bilan Sportif 2021/2022





### OPEN:

Nom de l'événement:	Niveau:	Lieu:	Résultats:
Contest Vertical Art	Départemental	Le Mans	Elisa 1 / Gabin 3 / Nicolas 5 / Cédric 10
Festibloc	Régional	Alençon	Elisa 3 / Gabin 3 / Cédric 5 / Nicolas 12 / Cyril 8 / Arnaud 8 / Cyrille 15 / Reynald 16
Trophée des Petites Araignées	Départemental	Pont-Audemer	James 3 + 10 participants
Open Clip'Eure	Départemental	La Bonneville sur Iton	Jade 1 / Enzo 1 / Enzo 1 / Elisa 1 / Gabin 1 / Loumen 2 / Emy 2
Open National de Mayenne	National	Mayenne	Nicolas 2
Les Blés en Herbe	Régional	Saint André de l'Eure	1 <sup>er</sup> classement club Elisa 1 / Gabin 1 / James 3 / Ibra 4 / Yero 4 / Janaelle 6 / Lilou 7 / Lily 8 / Emy 8 / Loumen 9 / Michelle 10 / Hector 14
Contest Suresnes	Départemental	Suresnes	Elisa 1 / Gabin 2



# Bilan Sportif 2021/2022





VERTICAL CITE SAISON 2021-2022							
RECETTES				DEPENSES			
	Prévisionnel 2021-2022	REALISE 2021- 2022	Prévisionnel 2022- 2023		Prévisionnel 2021-2022	REALISE 2021- 2022	Prévisionnel 2022-2023
Licences (135 licenciés)	9 500,00	12009,65	14 200,00	FFME licences/affiliation/CR276	7500,00	7825,50	9500,00
Séances non licenciés	820,00	395,00	400,00	Communication	100,00	0,00	0,00
Séances baby escalade		709,00	1 000,00				
Provision remise sur inscription	3 000,00	1890,00	0,00	Formation	1400,00	294,50	1200,00
Subvention Mairie de Bernay	3 000,00	3000,00	3 200,00	Divers animations fournitures bureau	35,00	102,96	50,00
Subvention Conseil Général	1 000,00	0,00	1 000,00				
Subvention Bernay : mād locaux	1 297,00	3575,80	3 575,00	Mise à disposition des locaux	1297,00	3575,80	3575,00
				Assurance	700,00	643,13	650,00
Intérêts compte livret au 31 12 21	115,00	131,20	145,00	Frais de tenue de compte	80,00	78,72	80,00
				Matériel	3000,00	3220,28	2000,00
Vente magnésie	0,00	15,00	100,00	Matériel covid	50,00	0,00	0,00
topo	0,00	57,00	19,00				
Produits dérivés	200,00	560,00	600,00	Produits dérivés	500,00	0,00	2000,00
Places salle de bloc	0,00	105,00	180,00	places salle de bloc	0	1575	0
Dons frais de déplacement	2 000,00	1236,00	2 000,00	Frais de déplacement	2000,00	1236,00	2000,00
provision projet bloc	23 600,00	0,00	32 000,00	Accompagnement des compétiteurs	1800,00	1428,50	2500,00
subvention exceptionnelle	8 930,00	0,00	12 800,00	achat bloc	35000,00	0	47664,00
Championnat départemental	1 000,00	3576,70	0,00	Championnat départemental	1000,00	1846,77	0,00
<b>TOTAL</b>	<b>54 462,00</b>	<b>27 260,35</b>	<b>71 219,00</b>	<b>TOTAL</b>	<b>54462,00</b>	<b>21827,16</b>	<b>71219,00</b>
Résultat de l'exercice		5433,19					
Solde en banque en fin d'exercice 2021-2022 : 43 764,88€							

# Objectifs de l'AG 2021



## ▪ À court terme :

- Construction d'un bloc 
- Organisation des championnats départementaux 2022 
- Redynamiser la pratique adulte 

## ▪ À long terme :

- Formation d'un initiateur escalade 



# AG 2022 - Nouveaux objectifs



- **À court terme :**

- Formation spécialisée Baby Escalade
- Proposition de sorties en extérieur (Falaise ou bloc)
- Création de nouveaux vêtements aux couleurs du club.

- **À moyen terme :**

- Construction d'un bloc



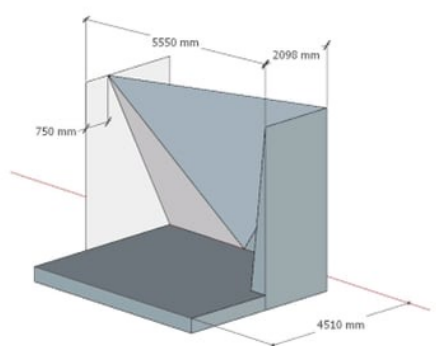
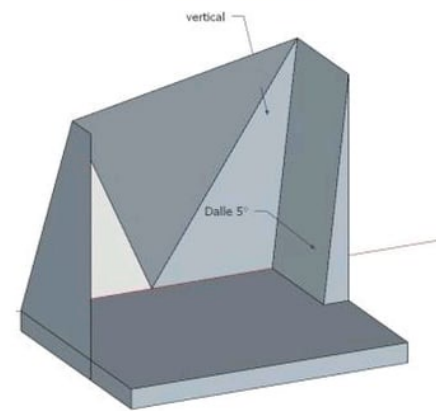
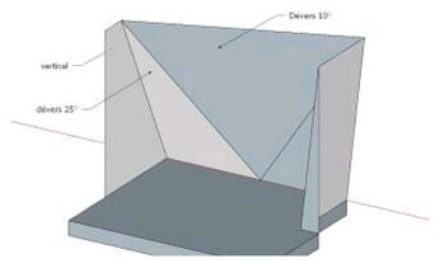

# Projet Bloc

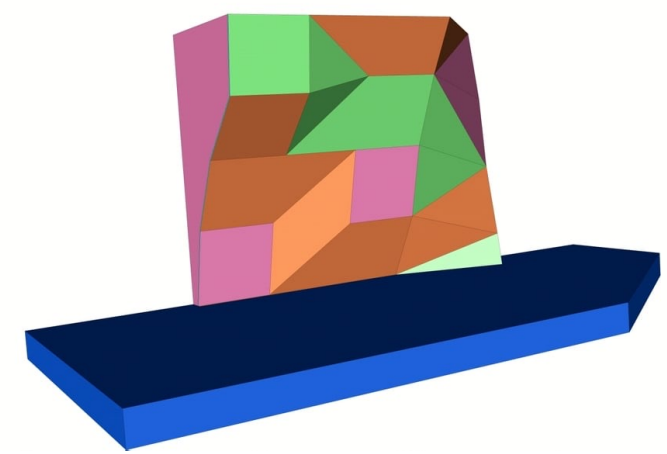



# Projet Bloc



- **Devis réalisés avec la société « ENTRE-PRISES »**
- **Devis n° 1 :**
  - **Date : 14 Juin 2022 => 32 751,73 euros**
- **Devis n° 2 :**
  - **Date 28 Septembre 2022 => 44 791,65 euros**



# Paroles aux invités



# Paroles aux invités



**M.Lemercier** félicite l'association pour sa dynamique et sa visibilité. La fréquentation actuelle est pour lui fortement liée au bureau en place, mais également aux initiateurs formés depuis des années. Il nous fait part de ses « félicitations » et nous affirme que le projet verra le jour, même s'il y a aussi beaucoup de travail sur les installations vieillissantes de la ville de Bernay. Il évoque également le fait qu'il sera voté en conseil municipal le financement de l'étude en début d'année 2023. Le contact est déjà établi avec la société Entre-Prises.

**M.Benard** affirme que l'entente avec l'association est cordiale, et que les seuls soucis apparents ont été les quelques problèmes techniques à la salle André Rémy. Vertical Cité est selon lui une association qui fonctionne grâce à un encadrement de qualité. Il est conscient des besoins actuels de l'association mais mentionne le fait que Bernay présente aujourd'hui 42 sections et que chacune éprouve des besoins particuliers à satisfaire.

**M.Didtsch** confirme que majorité comme opposition sont tous en faveur du projet du club. Il félicite l'association pour la remontée des effectifs, la féminisation de ces derniers, la jeunesse qui prend une grande part des licencié(e)s, le handisport présent à travers le LABEL obtenu, l'accueil quotidienne des scolaires et la formation continue mise en place.

**M.Pouclet** précise que l'association fait l'unanimité et qu'il faut tout faire pour que le projet voit le jour (notamment à travers la recherche de subventions). Les jeunes, les femmes, les initiateurs et le handicap, l'association a tout compris.



# Renouvellement du bureau



- Bureau composé au **maximum de 15 membres.**
- 14 membres élus en 2021 poursuivant leur mandat de 2 ans.
- 1 poste à pourvoir
- Candidat(s) déclaré(s) : Vincent LESAGE



# Nouveau Bureau :



- Après l'AG, le bureau s'est réuni, et a désigné :
- Président : Martin DUFROS
- Vice-Président : Vincent CARPENTIER
- Trésorier : Vincent LESAGE
- Trésorière-adjointe : Claire DUFAURE
- Secrétaire : Dorine PERROT
- Secrétaire-adjoint : Pascal LE MAHO
- Membres : Nadège MAJOUREL, Cyrille MAJOUREL, Valentin VANDERMEERSCH, Éric SANSON, Alain PRUNIER, Yannick TALEUX, Reynald ROPERS, Cyril PASQUIER, Stéphanie BOISSEL

Martin DUFROS (président):

A handwritten signature in black ink, appearing to read "Dufros".

Dorine Perrot (secrétaire):

A handwritten signature in black ink, appearing to read "Perrot".

Document signé le : 18/11/2022

